

1. Produkt korzysta z zestawu akumulatorów Li-Po 7.4V / 3000mAh.
2. Jeśli akumulator nie będzie używany przez dłuższy czas, należy go naładować, podłączyć do produktu i rozładować o 20% przed długoterminowym przechowywaniem.
3. Pilot korzysta z 1 sztuki akumulatora Li-Po 3.7V 2500mAh
4. NIE wrzucać baterii do ognia ani do wody.
5. Znamionowe napięcie wejściowe ładowarki USB MUSI być dostosowane do napięcia w Twojej sieci elektrycznej.
6. Nagrzewanie się ładowarki i akumulatorów podczas ładowania jest całkowicie normalnym zjawiskiem.
7. Należy ściśle przestrzegać powyższych uwag; w przeciwnym razie może to wpłynąć na żywotność akumulatora lub doprowadzić do jego uszkodzenia.

VOLVO

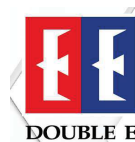

INSTRUKCJA OBSŁUGI

MODEL ZDALNIE STEROWANY KOPARKI EC160E

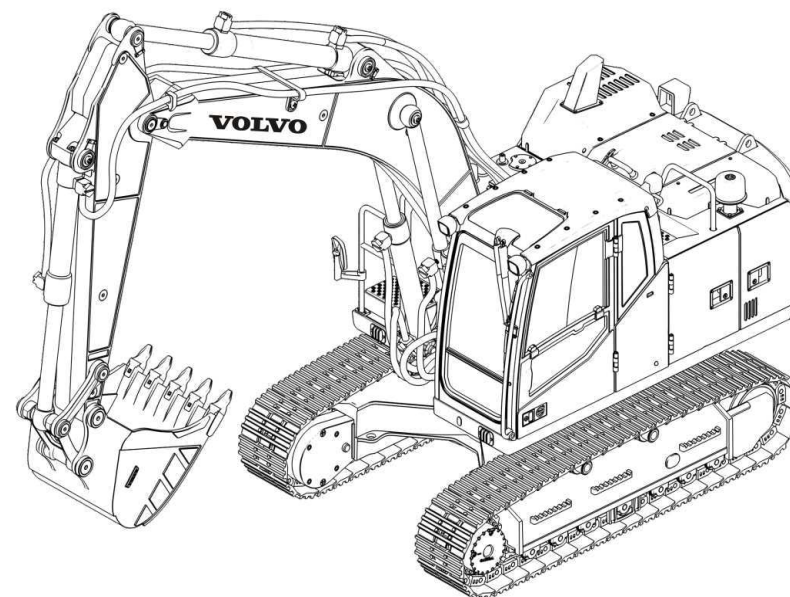
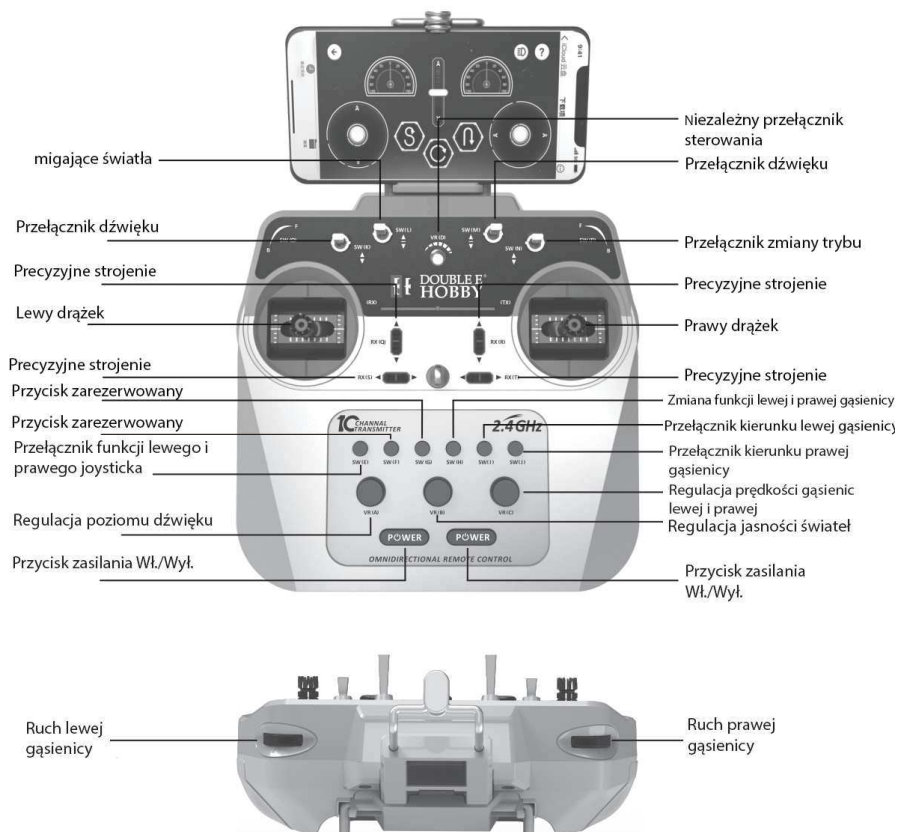

Procedura połączenia pilota z koparką

- Włóż baterie do pilota oraz do koparki. Następnie włącz nadajnik (pilota), a potem koparkę. Procedura parowania rozpocznie się automatycznie.

1. Małe, zdejmowane elementy powinny być przechowywane w bezpiecznym miejscu, poza zasięgiem dzieci.
2. W przypadku wystąpienia zakłóceń należy wyłączyć model i spróbować użyć go ponownie w innym miejscu.
3. Pilot nie będzie działał prawidłowo, jeśli baterie są słabe. Należy wymienić baterie.
4. Zużyte/stare baterie należy utylizować w bezpieczny sposób. Dbaj o środowisko.
5. Pilot zdalnego sterowania należy przechowywać w chłodnym i suchym miejscu.
6. NIE wystawiać na działanie ognia, wysokich temperatur ani przechowywać w wilgotnych warunkach.
7. W przypadku zamoczenia baterii należy ją natychmiast wytrzeć miękką, suchą szmatką. Jeśli bateria ulegnie odkształceniu, należy zaprzestać jej używania.

GNIAZDO ZASILANIA I PRZEŁĄCZNIK ZASILANIA

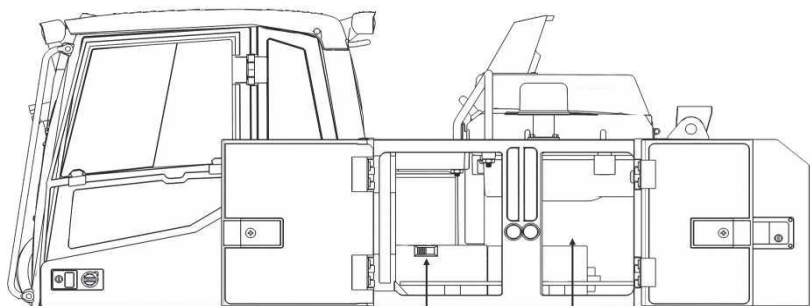

włącznik/wyłącznik regulatora ESC
wtyk akumulatora

STEROWANIE WYSIĘGNIKIEM, RAMIENIEM I ŁYŻKĄ KOPARKI

Obrót kabiny w lewo

Obrót kabiny w prawo

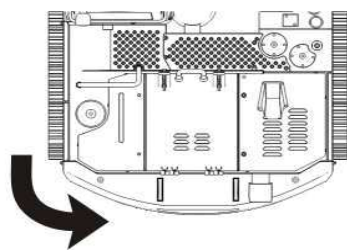
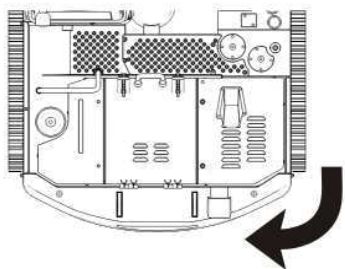

Przód

Tył

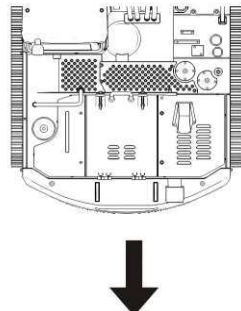
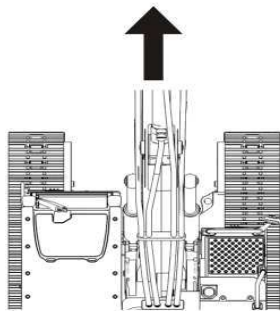

Nabieranie (ładowanie) łyżki



Wysypywanie łyżki

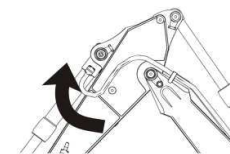

Ramię na zewnątrz (prostowanie)

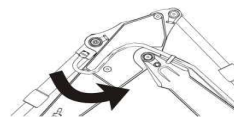

Ramię do wewnątrz (zginanie)



Podnoszenie wysięgnika

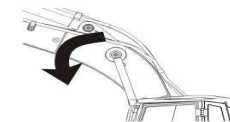

Opuszczanie wysięgnika

Obrót modelu w prawo



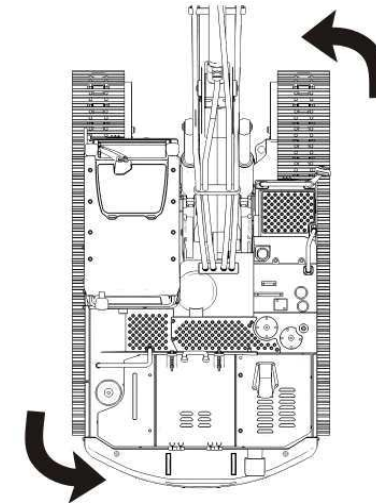
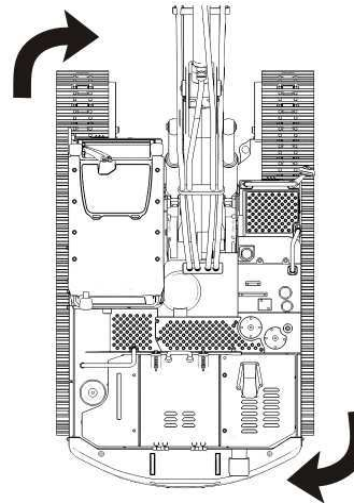

Obrót modelu w lewo



ROZWIĄZYWANIE PROBLEMÓW

| PROBLEM | PRZYCZYNA | ROZWIĄZANIE |
|--|---|---|
| Koparka nie reaguje po włączeniu zasilania | Staby styk wtyku, rozładowany akumulator | Docisnij wtyczkę akumulatora lub wymień akumulator na nowy |
| Wolna praca gąsienic lub brak reakcji na sterowanie | Błędne ustawienie pokrętła regulacji chodu lub słaba bateria w pilocie | Zwiększ ustawienie pokrętła jazdy lub wymień baterię |
| Łyżka koparki zatrzymuje się i nie reaguje | Zabezpieczenie przed zablokowaniem wirnika (ESC) zostało włączone | Przerwij zabawę i odczekaj 2–5 sekund, a następnie kontynuuj obsługę po wyłączeniu się zabezpieczenia |
| Wskaźnik naładowania baterii na panelu pilota nie reaguje | Wtyczka potężeniowa płyty głównej koparki jest odłączona lub poluzowana | Włóż z powrotem wtyczkę do gniazda na płycie głównej |
| Koparka zacina się lub nie reaguje podczas jazdy lub obracania | Zablokowanie mechanizmu spowodowane obecnością zanieczyszczeń w układzie gąsienicowym lub obrotnicy | Wyczyść mechanizm z ciał obcych, a następnie ponownie włącz koparkę |
| Brak działania silnika koparki | Uszkodzenie silnika | Wymień silnik |
| Szarpanie ramienia lub tyżki | Poluzowane śruby mocujące | Dokręć śruby |
| Pikanie alarmu pilota | Niski poziom baterii pilota lub koparki / koparka nie jest zasilana | Naładuj pilota i wymień akumulator w koparce |
| Koparka porusza się powoli po przerwaniu sterowania pilotem | Joystick pilota jest uszkodzony lub nie jest wycentrowany | Wymień drążek / wyreguluj przycisk precyzyjnego dostrajania drążka |
| Odwrócenie kierunku pracy drążka pilota | Nadajnik posiada przyciski kalibracji/dostrajania kierunku | Użyj przycisku regulacji, aby ustawić kierunek |

CO ZNAJDUJE SIĘ W ZESTAWIE

| | | | | |
|--|--|---|---|---|
|  |  |  |  |  |
| Koparka | Pilot | Kabel USB | Akumulator | Instrukcja Obsługi |

Zasady bezpieczeństwa i użytkowania

Aby uniknąć oparzeń, nie należy dotykać silnika podczas pracy ani krótko po wyłączeniu koparki. Silnik może być gorący wskutek eksploatacji. Należy regularnie sprawdzać akumulatory, przewód, wtyczkę i inne części. Nie używać w przypadku uszkodzenia. Używać wyłącznie zalecanej ładowarki. Nie należy modyfikować, ulepszać ani naprawiać produktu we własnym zakresie. Nie przeciążać urządzenia. Prosimy o użytkowanie zgodnie z jego przeznaczeniem technicznym. Produkt należy obsługiwać zgodnie z lokalnymi przepisami i regulacjami. Ładowarka nie jest zabawką. Przechowywać z dala od dzieci. Ten produkt nie jest przeznaczony dla osób zaczynających przygodę z hobby RC i nie powinien być używany przez osoby poniżej 14 roku życia.

Gwarancja

Gwarancja na produkt wynosi 24 miesiące od daty sprzedaży. Zasięg terytorialny ochrony gwarancyjnej dotyczy całego terytorium Polski. Gwarancją są objęte wyłącznie produkty, których dystrybutorem była firma Handloteka Sp. z o.o.

DEMONTAŻ AKUMULATORA

1. Otwórz pokrywę i odłącz akumulator

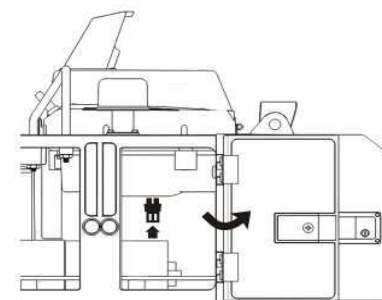

2. Zdemontuj śruby z górnej części tylnej ostony.

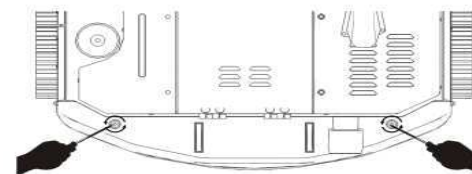

3. Wykręć dolne śruby tylnej ostony.

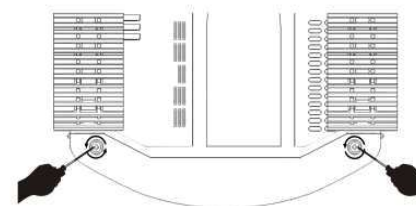

4. Zdejmij tylną płytę, a następnie wyjmij akumulator.

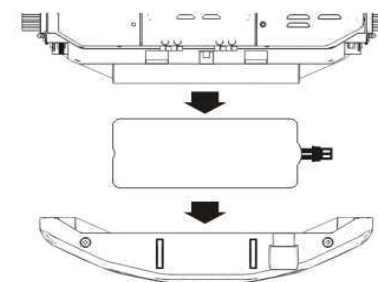

Pełny tekst deklaracji zgodności znajduje się do wglądu w siedzibie firmy dystrybutora pod adresem Handloteka Sp. z o.o. ul. Konwaliowa 1, 83-400 Kościerzyna lub na stronie www.handloteka.net/download/deklaracje/

- OSTRZEŻENIE:** Wkładaj baterie zgodnie z podaną odpowiednią polaryzacją.
- OSTRZEŻENIE:** Baterie nie przeznaczone do ładowania nie mogą być ładowane;
- OSTRZEŻENIE:** Nie mieszaj starych i nowych baterii.
- OSTRZEŻENIE:** Nie mieszaj baterii alkalicznych, zwykłych (węglowo-cynkowych) oraz akumulatorów do ładowania (niklowo-kadmowych).
- OSTRZEŻENIE:** Akumulatory ładowalne przed ładowaniem muszą być wyjmowane z urządzenia.
- OSTRZEŻENIE:** Akumulatory ładowalne muszą być ładowane tylko pod nadzorem dorosłych.
- OSTRZEŻENIE:** Wyczerpane akumulatory muszą być wyjmowane z urządzenia.
- OSTRZEŻENIE:** Końcówki łączące zasilania nie mogą być narażane na zwarcia.
- OSTRZEŻENIE:** Ładowanie akumulatora może być wykonywane tylko pod ciągłym nadzorem osoby dorosłej
- OSTRZEŻENIE:** Nieodpowiednie dla dzieci poniżej 3 lat. Zawiera małe elementy – ryzyko zadławienia.
- OSTRZEŻENIE:** Używać wyłącznie pod nadzorem osoby dorosłej
- OSTRZEŻENIE:** Nie używać w pobliżu wody ani w wilgotnym otoczeniu.
- OSTRZEŻENIE:** Nie używać w pobliżu ruchliwych dróg

Informacja o gospodarowaniu odpadami:

Znak PRZEKREŚLONEGO KONTENERA NA ŚMIECI zamieszczony na wszystkich urządzeniach elektrycznych i elektronicznych symbolizuje, że nie wolno wyrzucać ich do śmietnika razem z innymi odpadami

Tego typu przedmioty należy przekazać do przetwarzania i recyklingu zgodnie z obowiązującym w danym kraju przepisami ochrony środowiska, dotyczącymi gospodarowania odpadami. W Polsce elektrośmieci można:

- Oddać do sklepu podczas kupowania nowego sprzętu,
- Wrzucić do specjalnie oznaczonych pojemników,
- Zawieźć do firmy zajmującej się zbiórką i recyklingiem takich urządzeń.
- Selektywna zbiórka odpadów m.in. z gospodarstw domowych, przyczynia się do zmniejszenia ilości śmieci na wysypiskach oraz w spalarniach, a tym samym ogranicza ich negatywny wpływ na stan środowiska naturalnego i zdrowie ludzi.

Częstotliwość: 2400 MHz – 2484 MHz

Zasilanie aparatury sterującej: : DC 3 x 1,5 V AA R6

Akumulator: DC 3000 mah 7,4 v LION

Maksymalna moc częstotliwości radiowej: 0,039 mW

Trzymać w miejscu nie dostępnym dla dzieci poniżej 3 roku życia. Zestaw zawiera małe elementy, które grożą połknięciem oraz zadławieniem.



| | | | | | | | | | | | |
|----|----|----|----|----|----|----|----|--------|----|----|----|
| AT | BE | BG | CH | CY | CZ | DE | DK | EE | EL | ES | FI |
| FR | HR | HU | IE | IS | IT | LI | LT | LU | LV | MT | NL |
| NO | PL | PT | RO | SE | SI | SK | TR | UK(NI) | UK | | |

Urządzenie przeznaczone do sprzedaży na terenie Polski.
Producent: DOUBLEEAGLE INDUSTRY (CHINA) LIMITED
Wyprodukowano w Chinach

OSTRZEŻENIE: Ta zabawka emituje błyski, które mogą wywołać napad padaczki u osób wrażliwych. Akumulator wymaga naładowania przed pierwszym użyciem. Zdjęcia mają charakter poglądowy i mogą różnić się od rzeczywistego produktu. Prosimy zachować opakowanie do wglądu w przyszłości, ponieważ zawiera ono ważne informacje

Zakres gwarancji

Gwarancją są objęte wszystkie wady fabryczne powstałe w okresie produkcyjny. Przykładami takich wad są problemy związane z elektroniką, zasięgiem, wykonaniem słabych potąceń lutowniczych, wady materiałowe oraz innych poszczególnych komponentów, gdzie w procesie produkcyjnym nastąpiło obniżenie ich trwałości lub funkcjonalności.

W przypadku stwierdzenia wady produktu gwarancja obejmuje bezpłatną wymianę części zamiennych potrzebnych do naprawy oraz robociznę w okresie gwarancji. Usterki ujawnione w okresie gwarancji mogą być usuwane tylko przez autoryzowany serwis. W możliwie jak najkrótszym terminie, nie dłuższym nie 14 dni roboczych. W uzasadnionych przypadkach (np. okres sprowadzenia części zamiennych), okres ten może być dłuższy.

Nabywcy przysługuje prawo do wymiany sprzętu na nowy, jeżeli producent stwierdzi na piśmie, iż usunięcie wady jest niemożliwe. Sprzęt podlegający wymianie musi być kompletny. W razie dostarczenia zdekompletowanego zestawu, koszty brakującego wyposażenia ponosi nabywca.

Produkt do naprawy gwarancyjnej wraz z dowodem zakupu należy przesać na adres serwisu Handloteka Sp. z o.o. ul. 8 marca 3/4, 83-400 Kościerzyna, chyba, że strony ustaliły inaczej.

Gwarancja na akumulatory jest udzielana na 12 miesięcy od daty zakupu. Gwarancją nie są objęte naturalne procesy zachodzące w trakcie ich używania takie jak spadek pojemności lub spadek wydajności prądowej związane z użytkowaniem się akumulatora.

Gwarancją nie są objęte:

- Jakiegokolwiek wady powstałe w wyniku niewłaściwego użytkowania produktu, w szczególności, nie zgodnego z instrukcją obsługi bądź przepisami bezpieczeństwa;
- Mechaniczne uszkodzenia produktu i wywołane w nim wady;
- Jakiegokolwiek wady powstałe w wyniku napraw wykonanych przez podmioty nieupoważnione (w tym przez nabywcę);
- Uszkodzenia lub wadliwe działanie spowodowane niewłaściwą instalacją urządzeń, współpracujących z produktem;
- Części i akcesoria podlegające normalnemu zużyciu w czasie eksploatacji, w szczególności zarysowania, trudno do usunięcia zabrudzenia, wytarcia napisów, baterie, itp...;
- Czynności wymienione w instrukcji obsługi, przeznaczone do wymiany przez użytkownika;
- Uszkodzenia powstałe w przypadku zdarzeń losowych, takich jak pożar, powódź, przepięcia sieci energetycznej, wyładowania elektryczne, zalanie, działanie środków chemicznych oraz innych czynników zewnętrznych, powodujących np. korozję czy płamy;
- Uszkodzenia powstałe na skutek zakłóceń zewnętrznych sygnału radiowego pomiędzy modelem latającym oraz aparaturą.

PAMIĘTAJ: ODŁĄCZAJ AKUMULATOR OD MODELU ZAWSZE PO SKOŃCZONYM UŻYCIU

W PRZECIWNYM RAZIE MOŻESZ DOPROWADZIĆ DO USZKODZENIA AKUMULATORA

Gwarancja na sprzedawany towar nie wyłącza, nie ogranicza oraz nie zawiesza uprawnień kupującego wynikających z niezgodności towaru z umowa zgodnie z art. 13 ust. 4 ustawy z dnia 27 lipca 2002 roku

Importer / Podmiot odpowiedzialny:

Handloteka Sp.z.o.o. ul. Konwaliowa 1 ,83-400 Kościerzyna, NIP: 5911724596 Email: handlotekaspzoo@gmail.com

Informacje o dyrektywie RED

Niniejszym firma DOUBLEEAGLE INDUSTRY (CHINA) LIMITED oświadcza, że model E010-003 jest zgodny z zasadniczymi wymaganiami oraz innymi stosowanymi postanowieniami dyrektywy 2014/53/EU